



daily neaty NIX内衣物洗烘一体机
使用说明书

本说明书适用于MW1C机型

安全须知	温馨提示	1
	警告事项	1
产品简介	产品示意图及部件名称指示	2
	配件清单	2
安装指引	放置洗衣机	3
	拆除运输螺栓	3
	安装水箱	4
使用说明	洗涤程序介绍	5
	控制面板介绍	5
	洗衣液自动投放系统功能介绍	6
	其他功能介绍	7
	App快速设置	8
	洗衣提示	9
	烘干提示	9
故障排除	问题与解决方案	10
	故障处理	10
清洁保养	清洁门密封圈	11
	清洁排水过滤网	11
	清洁水路	11
	清洁内桶	11
服务指南	产品中有害物质的名称及含量表	12
	基本参数	12
	电气原理图	13
	售后服务	13

温馨提示

本说明书中包括有关安装、使用本机的重要信息，请重点关注安全须知和各注意事项内容。

对因不遵守安装说明或使用不当造成的故障和损失，本公司不承担相关责任。

警告事项

1. 为保证使用安全，洗衣机所使用的电源插座必须可靠接地。
2. 请勿用湿手插拔电源插头，可能会引起触电危险。
3. 请勿将水泼洒在洗衣机上，否则可能会导致短路或触电，如洗衣机不慎淋湿，须断开电源，通风彻底晾干后再使用。
4. 在保养、清洗、维修之前，请拔下电源插头。
5. 高温洗涤或烘干时，机身和出风口会散热发烫，请勿用其他物体覆盖机身，以防设备过热损坏，请勿用手触碰机身，以防灼伤。
6. 使用前请检查进水和排水管(标准版)/水箱和排水管是否连接完好，以防漏水。
7. 请勿让洗衣机靠近热源或明火，放置位置避免日光直射，避免气温低于0°C，并通风良好。
8. 请勿洗涤或烘干沾有挥发性化学物质的衣物。
9. 请勿让非专业人士修理或改造洗衣机。
10. 儿童或老弱人士只有在监护人指导或帮助下方可使用本产品。儿童应当受到监督以确保其不会玩耍洗衣机。
11. 禁止将棉屑等易燃物品堆积在本机周围。
12. 如果电源软线损坏，为了避免危险，必须由制造商、其维修部或类似部门的专业人员更换。
13. 请使用本产品附带的三通、转接头、软管等原厂配件，旧软管组件不能重复使用。

使用前请仔细阅读本说明书，并妥善保存

本公司保留说明书解释权

产品外观请以实物为准



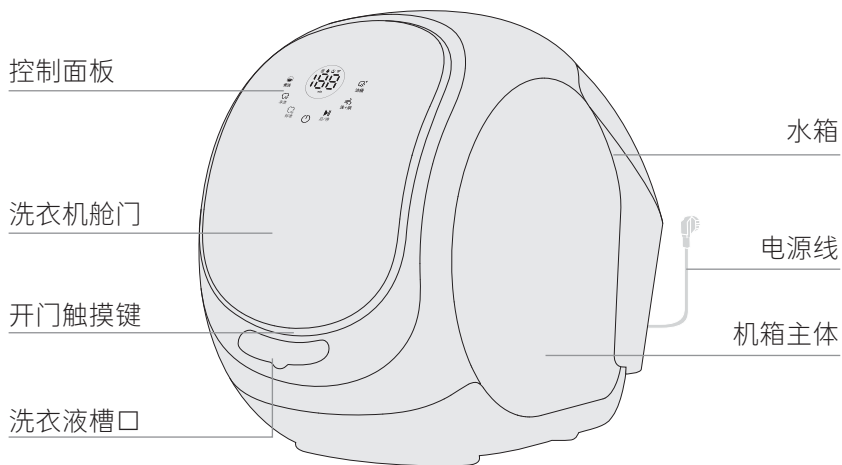

如遇产品技术或软件升级，恕不另行通知

本产品只适合在中国大陆销售和使用

产品示意图及部件名称指示

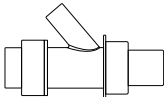
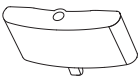

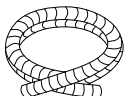
配件清单

		
排水三通 x1	洗衣液盒 x1	售后服务卡 x1
		
排水管 x1	排水管卡簧 x1	运输螺栓孔盖 x2

放置洗衣机

洗衣机需放置于稳固的平面位置上；
并确保安装后，洗衣机四侧均离台面边缘10cm以上。
注意：洗衣机放置处应配有水池/地漏和插座。

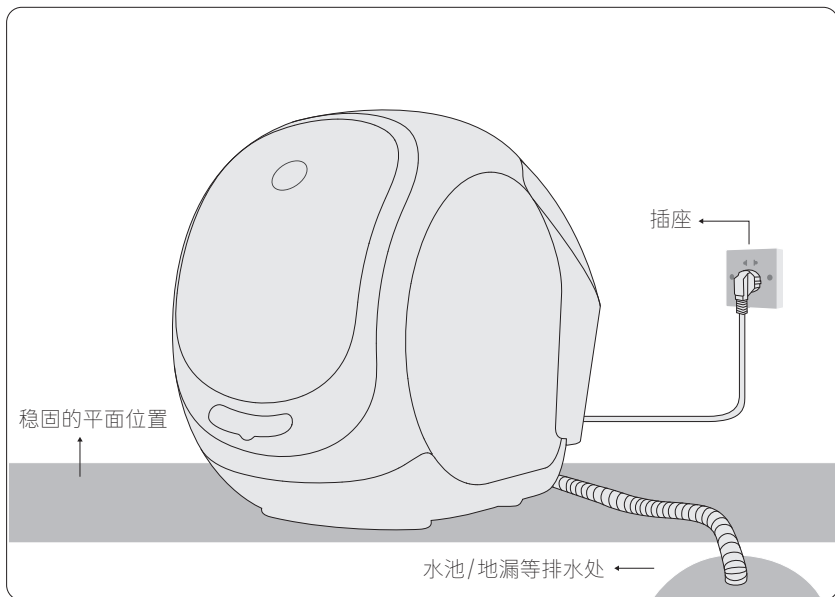

拆除运输螺栓

使用前，必须拆除本机背面的2个运输螺栓。

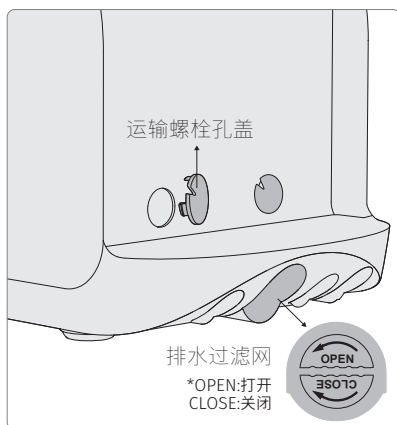
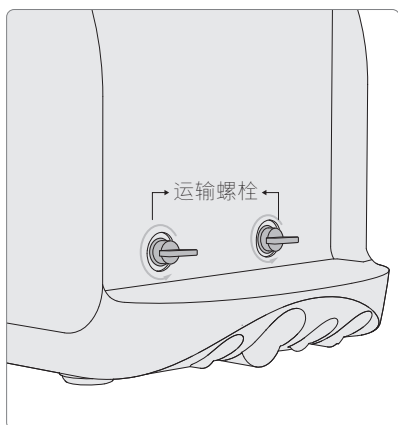

- 1 将2个运输螺栓逆时针旋转，并从孔位拉出。请保管好运输螺栓，以备再次搬运洗衣机时使用。
- 2 用附件袋中的2个运输螺栓孔盖将运输孔盖住，拧紧之后并检查排水过滤网是否是如上图 (OPEN字样正朝上) 的状态。

安装水箱

将水箱由上向下竖直滑入机身导轨，并安装到位。

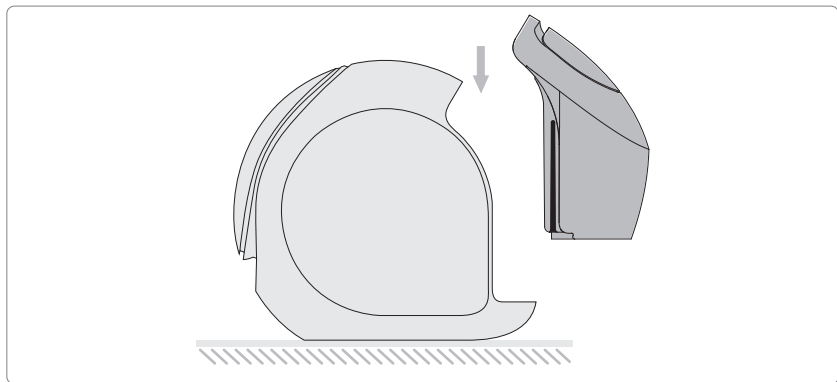

连接排水管

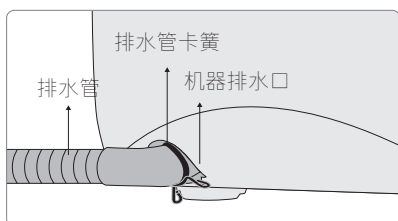

- 1 将排水管连接到机器排水口上，用排水管卡簧将其固定。

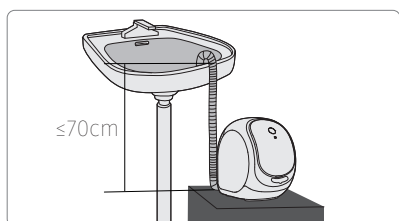

- 排水管固定比洗衣机高时，排水管最高处距洗衣机放置平面最大高度应小于70cm。

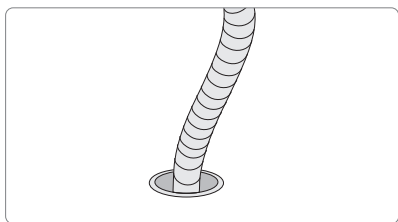

- 2 排水管插入地漏内一定深度（建议大于5cm）防止排水过程中水管脱落。

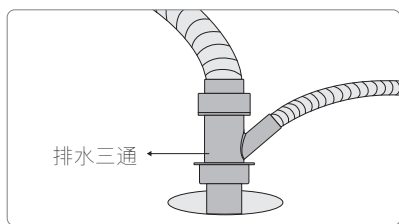

- 3 必要时，可以使用排水三通，将2台洗衣机排水管接入一个地漏。

洗涤程序介绍

煮洗：温水洗涤后，高温煮洗杀菌，请确认衣物材质是否适合高温洗涤。

净渍：温水洗涤，强力去污，适用于较重污渍的衣物洗涤。

标准：温水洗涤，适用于轻度污渍的衣物洗涤。

洗+烘：净渍洗涤后，自动烘干，请注意衣物材质。

洁桶：高温蒸汽洁桶，请勿放入衣物。

App中可选择更多洗涤程序，请在App中查阅详细说明。

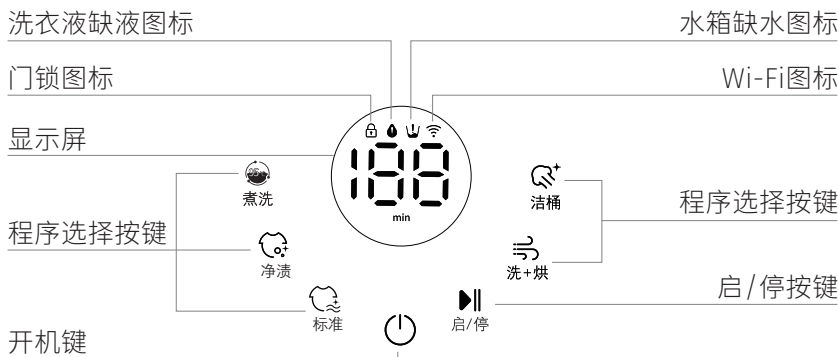

控制面板介绍

1. (🔒) 门锁图标

图标常亮：舱门已上锁，此时可正常运行程序。

图标熄灭：舱门已解锁，此时不可进行任何操作。

2. (💧) 洗衣液缺液图标

图标常亮：洗衣液即将用尽，需及时更换洗衣液盒。

注：更换上新洗衣液盒后，缺液图标将会在后续使用1-2次程序后消失。

3. (🚰) 水箱缺水图标

图标常亮：水箱缺水报警，需进行加水。

注：水箱缺水，E1故障代码会在显示屏上同时亮起。

4. (📶) Wi-Fi图标

图标常亮：洗衣机成功连接到路由器。

图标慢闪：洗衣机待联网。

图标快闪：洗衣机掉线重连。

4. 显示屏

显示洗涤/烘干程序剩余时间及错误代码。

注：剩余时间为预计时长，实际时长可能会因水压、水温、衣物情况不同而与预计时长略有差异。

5. 程序选择按键

短按选择各洗涤/烘干/清洁程序。

6. 开机键

长按开机键开机/关机。

7. 启/停按键

短按启/停按键，启动或暂停程序。

8. 开启/关闭舱门

开启舱门：通电后，请轻触舱门底部，舱门将开启。

关闭舱门：张开手掌，从舱门顶部(显示位置)向下推压，关闭舱门。

注意：洗衣机需先连接上电源才可对舱门进行操作打开，未接通电源时，舱门不可操作；

轻触后开门，请勿强行拉门；关门时需手动将门按压闭合到位。

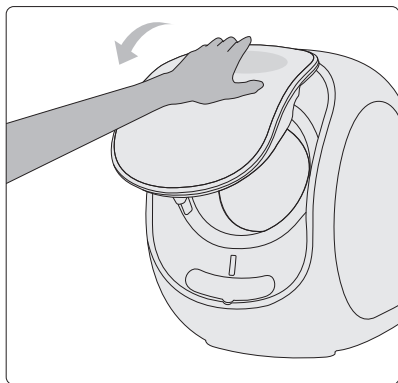
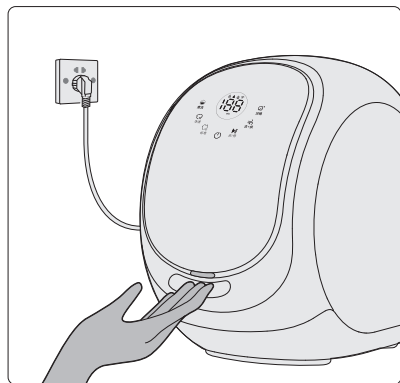

洗衣液自动投放系统功能介绍

搭配专用的原装洗衣液盒，实现系统自动投放专用洗衣液，用量更节省，洗涤效果更佳，同时避免手动投放量过多或过少而导致洗涤效果欠佳。

注：当洗衣液自动投放系统正常工作时，请勿再投入其他洗涤剂。

(原装洗衣液用完可通过官方渠道购买，以获得最佳的洗涤效果和体验)

洗衣液盒安装如下图所示：

1. 打开洗衣液槽口，取下洗衣液密封塞，将洗衣液盒按箭头方向投放到机器中，双手往槽口内推压直至听到“咔哒”一声。

2. 安装到位后再撕开透气锡纸，确认安装完毕，然后关闭旋转盖。

(请尽量使用官方自动投放系统的洗衣液以获得最佳洁净体验，若使用其他品牌洗衣液请注意必须为低泡类型且不要超过3ml，以免桶内泡沫过多影响洗涤效果。)

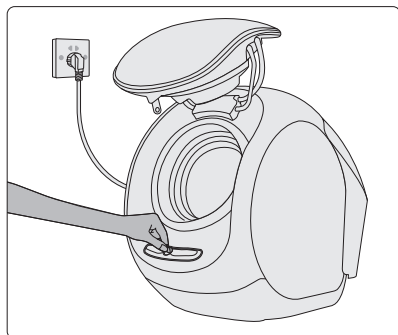
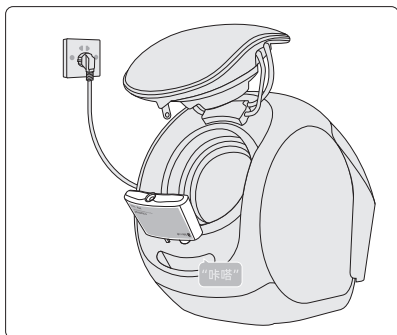

其他功能介绍

门锁

洗涤程序开始后，舱门将自动上锁，门锁图标常亮。洗涤程序结束后，门锁图标常亮，轻触舱门底部开门。

中途添衣功能

在洗涤过程中短按“启/停”按键，暂停洗涤，等待系统检测几秒后，如果桶内水位、温度满足开门条件，可以打开舱门添加衣物。关闭舱门后短按“启/停”按键，洗衣机继续洗涤。

当轻触舱门底部开门时，屏幕显示“H”，表示桶内水位过高或温度过高，不满足开门条件，此时门锁图标常亮，舱门不可开启。当桶内水位降低或温度降低后，可再次尝试开门。

预约功能

预约功能仅限通过App使用。预约结束时间可能会因水压、水温、衣物情况不同而与实际结束时间略有差异。

衣物保管功能

洗涤/烘干程序结束后，如用户超过30分钟未开门取出衣物，则自动启动48小时衣物保管功能，定时翻动物品并引入新风换气，防止细菌滋生产生异味，直到用户开门取出衣物为止。

衣物保管功能默认开启，可在App中设置关闭。

定时洁桶功能

定时洁桶功能仅限通过App使用。在App中选择洁桶功能，可预约每日固定时间执行。适用于在每日固定时间预先消毒内桶，为洗涤衣物做好准备。

断电记忆功能

在洗衣机运行过程中，若突然停电或者断电，洗衣机将记忆程序运行情况，恢复供电开机后，洗衣机将按照原来的程序继续工作。

App快速设置

1. 首先请您连接移动设备至家庭Wi-Fi网络并打开手机蓝牙功能、位置开关。
2. 扫描下方二维码下载安装“daily neaty” App。



ios



Android

绑定Wi-Fi

打开App后点击“+添加设备”进入添加搜索设备页面；
长按3s洁桶键并等待5-10s直到出现扫描到的设备；
点击扫描到的设备，根据提示输入家庭Wi-Fi密码，并点击“下一步”，
等待自动配网完成。











洗衣提示

1. 洗涤前请查看衣物上的洗涤指南标识，标识上有所含织物情况及其适合的洗涤方法；
2. 不同颜色的衣物，请分开洗涤，避免染色；
3. 洗涤前请检查衣物，确认没有硬物、异物后再进行洗涤；
4. 易磨损易缠绕的衣物、有硬质饰品的衣物，建议放入结实的洗衣袋中洗涤；
5. 如污渍较多，可先用少量洗涤剂搓洗，再放入洗衣机洗涤，可以提高洗净能力；
6. 建议正确使用自动投放功能。原装洗衣液能配合洗衣机达到最佳洗涤效果。

烘干提示

1. 有右侧标记的衣物可以用本机烘干： = 高温烘干  = 低温烘干
有右侧任一标记的衣物不可烘干：    
2. 请勿烘干含羊毛、丝绸、蕾丝、皮革、发泡橡胶或类似材料的衣物；
3. 如烘干过程中断，桶内衣物可能很烫，尤其是金属配件，需小心灼伤；
4. 本机的烘干功能均为智能烘干，自动实时判断桶内衣物潮湿程度，当衣物足够干燥时自动结束烘干过程。因此启动烘干功能后，剩余时间显示仅为预估参考时间，实际时间会随衣物实际烘干情况而实时自动调节，与最初显示时间有所不同属于正常现象。

问题和解决方案

状态	现象	排除方法
运转前	新机器桶内有残留水	在出厂前需进行质量检测，桶内有少量残留水属正常现象。
	有异味	新机器密封圈橡胶件味道，使用一段时间后将消失。请先运行“洁桶”功能，对新机器做清洁处理，可以有效减少异味。
洗涤时	不能中途开门添加衣物	大多数情况下，按下“启/停”按键，程序会暂停，可以打开门；但当水位过高或桶内温度过高时，是无法开门添加衣物的。详见中途添衣功能。
脱水时	脱水效果不好	检查衣物是否打结无法解开。
	洗衣机振动大	①检查2个运输螺栓是否已经拆除； ②检查洗衣机是否放置在水平、稳定的平面上。
	不排水或排水慢	①检查排水管是否被过度弯折或堵塞； ②检查过滤网是否堵塞； ③检查排水管口位置是否过高。
其他	显示时间不变化	洗衣机在反复尝试抖散衣物，确保分布均匀便于高速脱水。
	实际运行时间比显示时间长	洗衣机通过较长时间来尝试抖散衣物；受环境温湿度情况影响，烘干会自动延时，确保最佳烘干效果。

故障处理

故障代码	代码说明	解决方法
E1	进水异常	检查水箱水量是否充足。
E2	排水异常	①检查排水管是否通畅； ②检查过滤网是否堵塞。
E3	门锁异常	检查门是否关好锁紧，检查门锁是否卡住无法弹开。
EU	脱水异常	检查衣物是否成团放入或打结，或背部运输螺栓是否未取下，或洗衣机是否未放在坚固平整的平面上。
H	暂时无法开门	温度过高或水位过高，需等待冷却，或重新运行程序排水后，可以再次轻触舱门底部尝试开门。
其余E代码和F代码	其他异常	关闭电源，拔下电源插头，等待1分钟后重新开机，如果异常不能消除，请联系报修。

注意：进行清洁维护前，请先将电源插头从插座上拔下。

清洁门密封圈

建议经常清洁门密封圈，请用毛巾擦去污垢、线屑等杂物。密封圈的沟槽内如有异物，请务必将其取出，以免磨损密封圈。

清洁排水过滤网

建议每月至少一次，拧开机身尾部的过滤网，排空残留水，清洗过滤网上的残渣和污渍，将过滤网装回原位，必须拧紧，以免漏水。

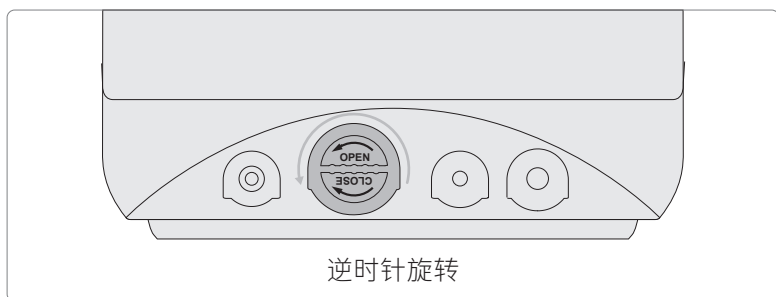

清洁水路

鉴于脏污的积存会影响进水速度，故建议半年一次清洁进水三通和转接头。

首先取下与其连接的进水管，旋下相应的部件，用净水冲洗零件内部，最后将洗净的部件与进水管重新安装。

简单清洁内桶

建议经常运行蒸汽洁桶程序，或使用App打开定时洁桶功能，能够有效保持内桶洁净，避免细菌滋生。

产品中有害物质的名称及含量表

部件名称	有害物质					
	铅 (Pb)	汞 (Hg)	镉 (Cd)	六价铬 (Cr(VI))	多溴联苯 (PBB)	多溴二苯醚 (PBDE)
电脑板	X	○	○	○	○	○
变频电机	X	○	○	○	○	○
控制器件	○	○	○	○	○	○
电源线、线束	○	○	○	○	○	○
塑料件	○	○	○	○	○	○
金属结构件	○	○	○	○	○	○
橡胶件	○	○	○	○	○	○
包材件	○	○	○	○	○	○
其他	○	○	○	○	○	○

本表格依据SJ/T11364的规定编制。
 ○：标示该有害物质在该部件所有均质材料中的含量在GB/T26572规定的限量要求之下。
 X：标示该有害物质至少在该部件的某一均质材料中的含量超过GB/T26572规定的限量要求，但在《达标管理目录限用物质应用例外清单》范围内。
 本产品在使用正常情况下，环保使用年限为20年。



RoHS认证
扫一扫



基本参数

产品名称	全自动滚筒洗烘一体机		
产品型号	MW1C	防水等级	IPX4
额定电压	220V~	水箱容积	5.2L
额定频率	50Hz	外形尺寸	265*405*496(mm)
最大输入功率	540W	净重/毛重	13.5/16.5(kg)
额定洗涤输入功率	20W	额定洗涤/脱水容量	0.2kg
额定脱水输入功率	70W	额定烘干容量	0.2kg
额定加热输入功率	480W	额定容积	2.5L
额定烘干输入功率	180W	最高脱水转速	800rpm

本设备包含型号核准代码为CMIIT ID：2020DP10833的无线电发射模块。
 执行标准：GB 4706.1-2005；GB 4706.24-2008；GB 4706.20-2004；
 GB 19606-2004；GB4343.1-2018；GB 17625.1-2012

电气原理图

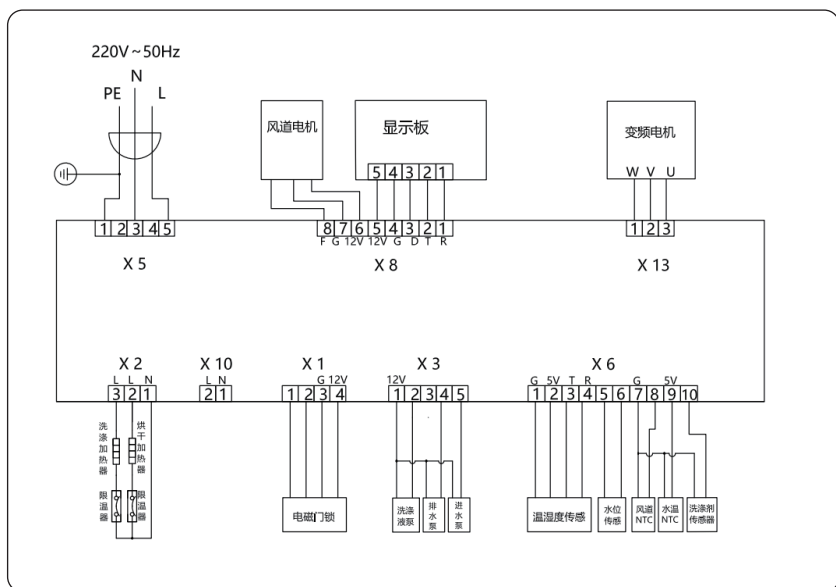

售后服务

感谢您选择daily neaty NIX内衣物洗烘一体机，我公司将严格依据《中华人民共和国消费者权益保护法》、《中华人民共和国产品质量法》的有关规定，按照国家三包规定执行三包服务，并为您提供下列服务：

1. 凭有效购机凭证（发票、正规渠道交易截图、保修卡等）享受整机一年免费保修（非商业用途），主要部件(电机、电脑板、泵、阀、传感器、加热器、门锁等) 保修三年。

2. 以下情况不属于免费保修服务范围，但可实行收费维修：

- ① 因使用、维护、保管不当造成商品损坏的；
- ② 未经daily neaty授权的人员私自拆动造成损坏的；
- ③ 在非daily neaty官方授权的渠道购买的产品；
- ④ 无有效购买凭证或超过三包有效期限的；
- ⑤ 有效购买凭证与修理商品型号不符或者涂改的；
- ⑥ 因自然灾害、意外因素等不可抗力造成损坏的。

具体收费标准，由daily neaty售后服务中心上门检测后确认。

3. 适合地区：本服务只适合中国大陆地区，若产品移至香港、澳门、台湾地区或其他国家，本条款自动失效。

4. 本产品为家用电器，除家庭以外(如学校、医院、部队、公寓、商业场所等)使用的本产品，不属于免费保修范围。

5. 服务电话：400-811-0520

合格证
Certificate of Quality

使用产品前请仔细阅读说明书 V2

制 造 商：广州奕至家居科技有限公司

地 址：广州市黄埔区黄埔公园西路166号1503、1504单元(仅限办公)

产 地：江苏·南京

服务电话：400-811-0520